

Apkalpošanas instrukcija

Pie sienas stiprināma gāzes apkures iekārta **CERAPURSMART**

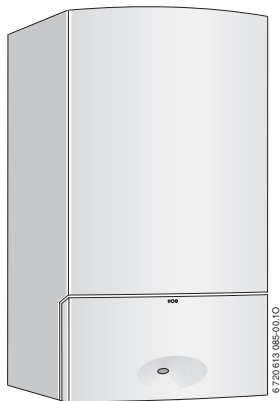

ZSB 14-3 C ...

ZSB 22-3 C ...

ZWB 28-3 C ...

Augsti godātais klient,

Siltums mūsdienīgai dzīvei - šim mūsu moto ir senas tradīcijas. Siltums ir viena no būtiskākajām cilvēka vajadzībām. Bez siltuma mēs nejūtamies labi, un tikai siltums māju padara par omulīgām mājām. Jau vairāk nekā 100 gadus Junkers meklē risinājumus siltuma, karstā ūdens un telpas klimata nodrošināšanai, un tie ir tikpat daudzveidīgi, kā Jūsu vēlmes.

Jūs esat izšķīrušies par kvalitātes ziņā augstvērtīgu Junkers risinājumu un izdarījuši labu izvēli. Mūsu iekārtas darbojas ar modernākajām tehnoloģijām, tās ir uzticamas, taupa enerģiju un darbojas gandrīz bez trokšņa - lai Jūs varētu baudīt siltumu bez liekiem apgrūtinājumiem.

Ja Jums kādreiz tomēr rodas sarežģījumi ar kādu no Junkers iekārtām, lūdzu sazinieties ar Jūs apkalpojošo Junkers montieri. Viņš Jums labprāt palīdzēs ar tiem tikt galā. Vai montieris nav sazvanāms? Tādā gadījumā Jums ir gatavs palīdzēt klientu serviss! Sīkaku informāciju Jūs atradīsiet uz aizmugurējā vāka.

Mēs Jums novēlam daudz patīkamu mirkļu ar Jūsu jauno Junkers iekārtu.

Jūsu Junkers komanda

Satura rādītājs

1	Drošības norādījumi un ossimbolu izskaidrojums	4
1.1	Drošības norādījumi	4
1.2	Simbolu izskaidrojums	6
2	Apkalpošanas paneļa vāka atvēršana	7
3	Apkalpošanas elementu pārskats	8
4	Iedarbināšana	10
5	Apkalpošana	14
5.1	Iekārtas ieslēgšana/izslēgšana	15
5.2	Apkures ieslēgšana	16
5.3	Apkures regulēšana	18
5.4	Iekārtas ar karstā ūdens tvertni: Karstā ūdens temperatūras ieregulēšana	20
5.5	ZWB iekārtas - Karstā ūdens temperatūras ieregulēšana	22
5.5.1	Karstā ūdens caurplūde/temperatūra	24
5.6	Vasaras režīms (bez apkures, tikai karstā ūdens sagatavošana)	25
5.7	Pretsala aizsardzība	26
5.8	Taustiņu bloķēšana	27
5.9	Ekspluatācijas traucējumi	28
5.10	Termiskā dezinfekcija iekārtām ar karstā ūdens tvertni	29
5.11	Displeja rādījumi	30
6	Ieteikumi enerģijas taupīšanai	31
7	Vispārīgā daļa	33
8	Saīsināta lietošanas instrukcija	35

1 Drošības norādījumi un simbolu izskaidrojums

1.1 Drošības norādījumi

Sajūtot gāzes smaku

- ▶ Aizvērt gāzes krānu (→ 10. lpp.).
- ▶ Atvērt logus.
- ▶ Nelietot elektrības slēdžus.
- ▶ Nodzēst atklātu liesmu.
- ▶ **Atrodoties ārpus ēkas**, zvanīt gāzes avārijas dienestam un montāžas firmai.

Sajūtot dūmgāzu smaku

- ▶ Izslēgt iekārtu (→ 15. lpp.).
- ▶ Atvērt logus un durvis.
- ▶ Ziņot montāžas firmai.

Uzstādīšana, pārbūve

- ▶ Iekārtas uzstādīšanu vai pārveidošanu drīkst veikt tikai oficiāli atzīts specializēts uzņēmums.
- ▶ Dūmgāzu novadkanālu modificēšana nav atļauta.
- ▶ No **telpas gaisa atkarīgā darbības režīmā**: gaisa pievadīšanas un aizvadišanas atveres logos, durvīs un sienās nedrīkst samazināt vai noslēgt. Iebūvējot blīvrāmju logus, nodrošināt degšanai nepieciešamā gaisa pieplūdi.

Termiskā dezinfekcija

▶ Aplaucēšanās draudi!

Uzraudzīt ekspluatāciju ar temperatūrām, kas pārsniedz 60 °C (→ 29. lpp.).

Apsekošana un apkope

- ▶ **Ieteikums lietotājam:** noslēgt apkopes līgumu ar specializēto apkures sistēmu uzņēmumu, kas paredz ikgadēju iekārtas apsekošanu un nepieciešamo apkopi.
- ▶ Iekārtas lietotājs ir atbildīgs par iekārtas drošību un atbilstību apkārtējās vides aizsardzības normām (LR Vides aizsardzības likums).
- ▶ Izmantot tikai oriģinālās rezerves daļas!

Sprādzienbīstami vai viegli uzliesmojoši materiāli

- ▶ Iekārtas tiešā tuvumā nedrīkst izmantot vai uzglabāt viegli uzliesmojošus materiālus (papīrs, šķīdinātāji, krāsas utt.).

Degšanai nepieciešamais gaiss/telpas gaiss

- ▶ Lai novērstu koroziju, degšanai nepieciešamais gaiss/telpas gaiss nedrīkst saturēt ķīmiski aktīvas iedarbības vielas (piemēram, hlora vai fluora savienojumus saturošus halogēnogļūdeņražus).

1.2 Simbolu izskaidrojums



Drošības norādījumi tekstā apzīmēti ar brīdinājuma trīsstūri un ietonēti pelēkā krāsā.

Signālvārdi apzīmē bīstamības pakāpi, kas var rasties, ja netiek ievēroti pasākumi iespējamā kaitējuma samazināšanai.

- **Uzmanību** nozīmē, ka var rasties nelieli materiāli zaudējumi.
- **Brīdinājums** nozīmē, ka cilvēki var gūt vieglus savainojumus un var rasties lieli materiāli zaudējumi.



Norādījumi tekstā apzīmēti ar blakus redzamo simbolu. Tie ir atdalīti no pārējā teksta ar horizontālām līnijām.

Norādījumi satur svarīgu informāciju par gadījumiem, kuros netiek apdraudēti cilvēki vai iekārtas.

2 Apkalpošanas paneļa vāka atvēršana

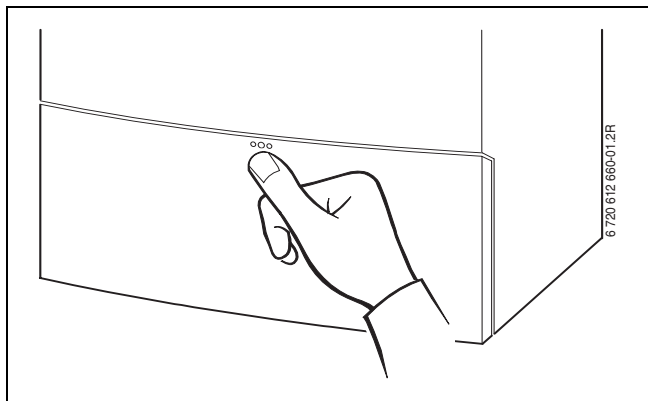

Att. 1

3 Apkalpošanas elementu pārskats

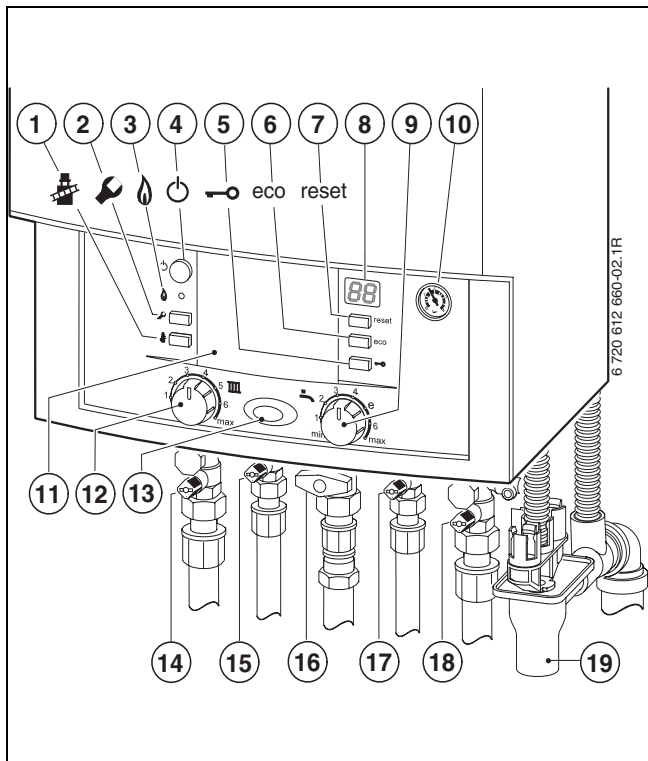

Att. 2

- 1** Dūmvada tīrītāja taustiņš speciālistam (skatīt montāžas instrukciju)
- 2** Servistaustiņš speciālistam (skatīt montāžas instrukciju)
- 3** Degļa darbības kontrollampīņa
- 4** Ieslēgšanas/izslēgšanas slēdzis
- 5** Taustiņu bloķēšana
- 6** ECO taustiņš
- 7** Taustiņš „reset“
- 8** Displejs
- 9** Karstā ūdens temperatūras regulators
- 10** Manometrs
- 11** Šeit var būt iebūvēts āra temperatūras vadīts regulators vai pulksteņslēdzis (nav piegādes komplektā)
- 12** Turpgaitas temperatūras regulators
- 13** Statusa kontrolspuldzīte
- 14** Apkures turpgaitas krāns
- 15** Karstā ūdens krāns
- 16** Gāzes krāns (aizvērts)
- 17** Aukstā ūdens krāns
- 18** Apkures atgaitas krāns
- 19** Piltuvsifons (nav piegādes komplektā)

4 Iedarbināšana

Gāzes krāna atvēršana

- ▶ Piespiest sviru un pagriezt pa kreisi līdz galam (svira plūsmas virzienā = atvērts).

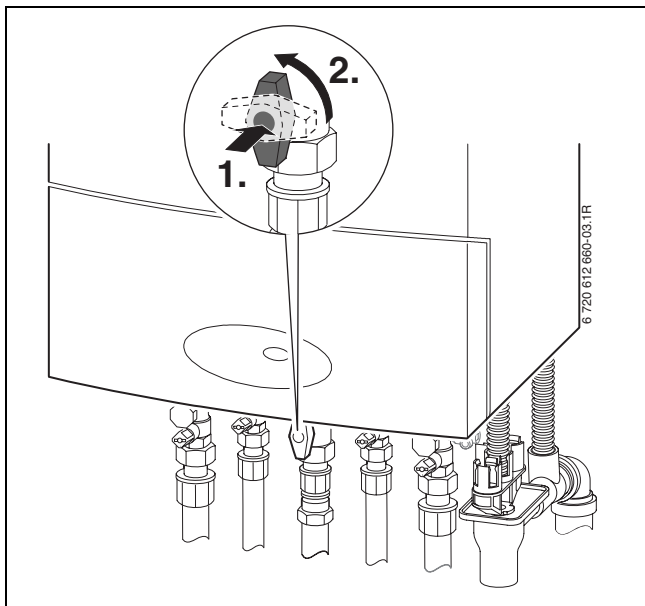

Att. 3

Krānu atvēršana

- ▶ Kvadrātveida uzgriezni ar atslēgu pagriezt tiktāl, ka ierobums ir pavērsts plūsmas virzienā.
Ierobums pretēji plūsmas virzienam = aizvērts.

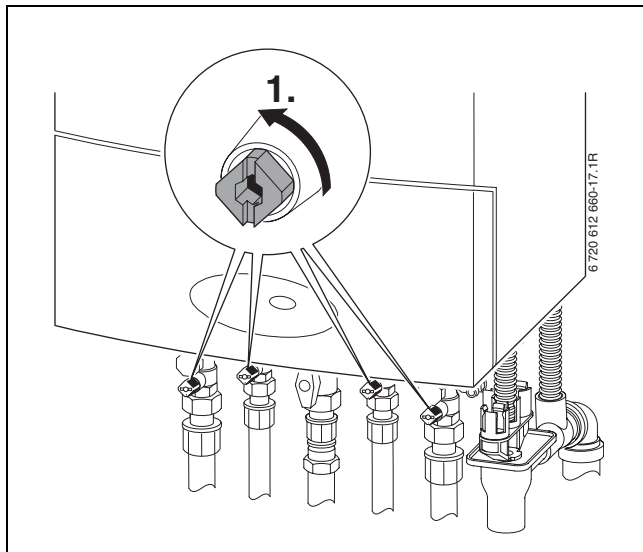

Att. 4

Ūdens spiediena kontrole apkures sistēmā

Darba spiediens parasti ir robežās no 1 līdz 2 bar.

Ja nepieciešams lielāks darba spiediens, tā lielumu noteiks speciālists.

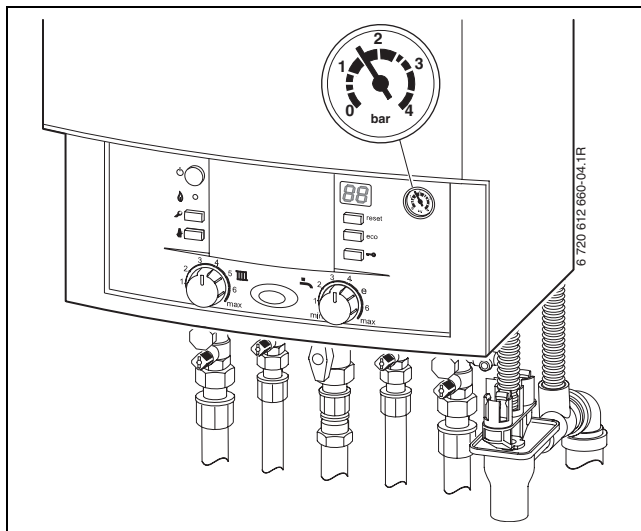

Att. 5

Apkures ūdens papildināšana

Apkures ūdens papildināšana katrā apkures iekārtā notiek citādi. Palūdziet speciālistam Jums parādīt, kā notiek apkures ūdens papildināšana.



Uzmanību: iespējami iekārtas bojājumi.

- ▶ Apkures ūdeni iepildīt tikai atdzisušā iekārtā.

Maks. spiediens ir 3 bar - pie augstākās apkures ūdens temperatūras, to nedrīkst pārsniegt (atveras drošības vārsts).

- ▶ Lai novērstu gaisa iekļūšanu apkures ūdenī, piepildīt lokano uzpildīšanas cauruli ar ūdeni.
- ▶ Uzbīdīt lokano cauruli uz uzpildīšanas un iztukšošanas krāna un savienot ar ūdens krānu.
- ▶ Atvērt uzpildīšanas un iztukšošanas krānu.
- ▶ Lēnām atvērt ūdens krānu un piepildīt apkures sistēmu.
- ▶ Aizvērt krānus un noņemt lokano cauruli.

5 Apkalpošana

Šī apkalpošanas instrukcija attiecas tikai uz iekārtu.

Atkarībā no izmantotā apkures temperatūras regulatora dažas funkcijas apkalpošanā ir atšķirīgas.

Noderīgas var būt sekojošas apkures regulēšanas iespējas:

- iekārtā iebūvēts āra temperatūras vadīts regulators, → 8. lpp., poz. 11. Šādā gadījumā uz iekārtas ir vairāk apkalpošanas elementu.
- izmantots ārējs āra temperatūras vadīts regulators
- telpas temperatūras vadīts regulators
- un katrs no šiem variantiem var būt kombinēts ar tālvadību.



Tāpēc ievērojiet izmantotā apkures temperatūras regulatora atbilstošo apkalpošanas instrukciju.

5.1 Iekārtas ieslēgšana/izslēgšana

Ieslēgšana

- ▶ Ieslēgt iekārtu ar ieslēgšanas/izslēgšanas slēdzi. Statusa kontrolspuldzīte deg zilā krāsā un displejs rāda apkures ūdens turpgaitas temperatūru.

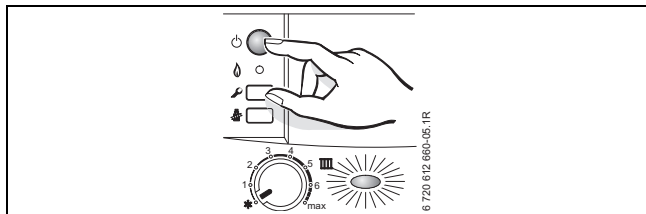

Att. 6



Kad displejā pārmaiņus ar turpgaitas temperatūru parādās , darbojas sifona uzpildes programma.

Sifona uzpildīšanas programma nodrošina kondensāta sifona uzpildīšanu pēc iekārtas montāžas un ilgstošas dīkstāves. Tāpēc iekārta 15 minūtes darbojas ar minimālo siltuma jaudu.

Izslēgšana

- ▶ Iekārtu izslēdz ar ieslēgšanas/izslēgšanas slēdzi. Statusa kontrolspuldzīte nodziest.
- ▶ Ja nepieciešams uz ilgāku laiku pārtraukt iekārtas ekspluatāciju: nodrošināt pret sala aizsardzību (→ 5.7. nodaļa).

5.2 Apkures ieslēgšana

Maksimālo turpgaitas temperatūru var ieregulēt diapazonā no 35 °C līdz apm. 90 °C.



Grīdas apkurei ievērot maksimālo pieļaujamo apkures turpgaitas temperatūru.

- ▶ Maksimālo turpgaitas temperatūru ar turpgaitas temperatūras regulatoru  pielāgot apkures iekārtai:
 - grīdas apkure: piemēram, pozīcija **3** (apm. 50 °C)
 - Zemas temperatūras apkure: pozīcija **6** (apm. 75 °C)
- apkure ar turpgaitas temperatūru līdz 90 °C: pozīcija **max**

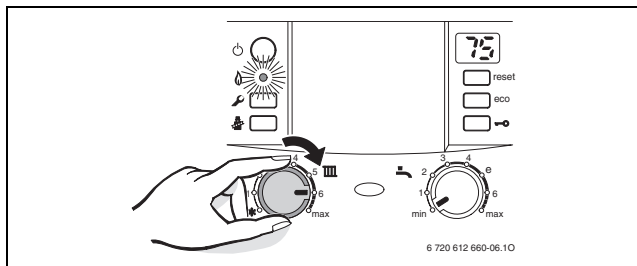

Att. 7

Ja deglis ir darbības režīmā, kontrolspuldzīte deg **zaļā** krāsā.

Pozīcija	Turpgaitas temperatūra
1	apm. 35 °C
2	apm. 43 °C
3	apm. 50 °C
4	apm. 60 °C
5	apm. 67 °C
6	apm. 75 °C
max	apm. 90 °C

Tab. 1

5.3 Apkures regulēšana



levērojiet izmantotā apkures temperatūras regulatora apkalpošanas instrukciju. Tajā parādīts,

- ▶ kā Jūs varat veikt darba režīmu un apkures līknes ieregulējumus āra temperatūras vadītos regulatoros,
 - ▶ kā ieregulēt telpas temperatūru,
 - ▶ kā izmantot apkuri ekonomiski un taupīt enerģiju.
-

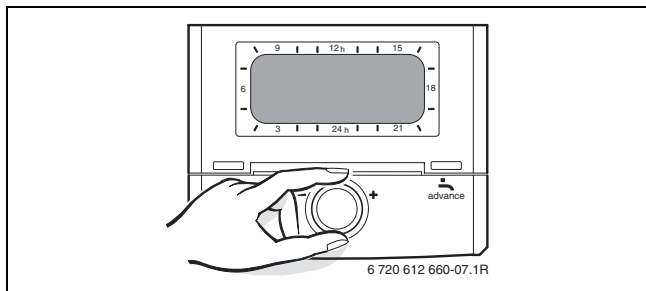

Att. 8

5.4 Iekārtas ar karstā ūdens tvertni: Karstā ūdens temperatūras ieregulēšana

- ▶ Ar karstā ūdens temperatūras regulatoru  ieregulēt karstā ūdens temperatūru.
Displejā 30 sekundes mirgo ieregulētā karstā ūdens temperatūra.

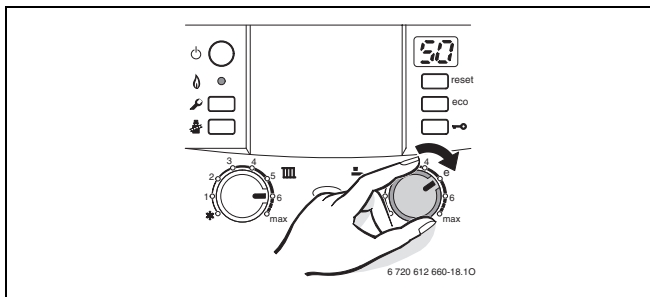

Att. 9



Brīdinājums: Applaucēšanās draudi!

- ▶ Temperatūru normālā režīmā neieregulēt augstāku par 60 °C.
- ▶ Temperatūru līdz 70 °C ieregulēt tikai termiskajai dezinfekcijai (→ 29. lpp.).

Karstā ūdens temperatūras regulators 	Karstā ūdens temperatūra
min.	apm. 15 °C (pretsala aizsardzība)
e	apm. 50 °C
max	apm. 60 °C

Tab. 2

Taustiņš „eco“

Nospiežot un turot nospiestu taustiņu „eco“, līdz tas izgaismojas, iespējams izvēlēties **komforta režīmu** vai **ekonomisko režīmu**.

Komforta režīms, taustiņš „eco“ nav izgaismots (rūpnīcas ieregulējums)

Komforta režīmā pastāv karstā ūdens tvertnes prioritāte. Karstā ūdens tvertne vispirms tiek uzsildīta līdz ieregulētajai temperatūrai. Pēc tam iekārta pārslēdzas apkures režīmā.

Ekonomiskais režīms, deg „eco“ taustiņš

Ekonomiskajā režīmā iekārta ik pēc desmit minūtēm pārslēdzas no apkures režīma uz ūdens uzsildīšanas režīmu un otrādi.

5.5 ZWB iekārtas - Karstā ūdens temperatūras ieregulēšana

- ▶ Ar karstā ūdens temperatūras regulatoru  ieregulēt karstā ūdens temperatūru.
Displejā 30 sekundes mirgo ieregulētā karstā ūdens temperatūra.

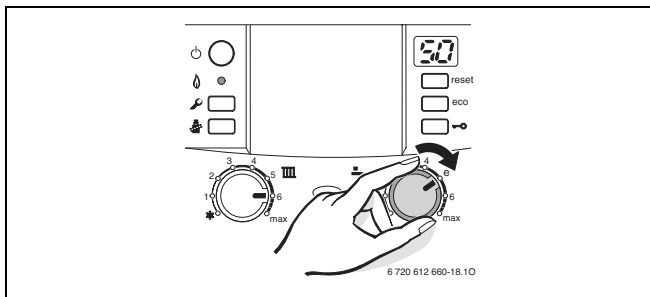

Att. 10

Karstā ūdens temperatūras regulators 	Karstā ūdens temperatūra
min.	apm. 40 °C
e	apm. 50 °C
max	apm. 60 °C

Tab. 3

Taustiņš „eco“

Nospiežot un turot nospiestu taustiņu „eco“, līdz tas izgaismojas, iespējams izvēlēties **komforta režīmu** vai **ekonomisko režīmu**.

Komforta režīms, taustiņš „eco“ nav izgaismots (rūpnīcas ieregulējums)

Iekārta **pastāvīgi** uztur ieregulēto temperatūru. Tāpēc gaidīšanas laiks uz karsto ūdeni ir īss. Tādēļ iekārta ieslēdzas arī tad, ja karstais ūdens netiek patērēts.

Ekonomiskais režīms, taustiņš „eco“ izgaismots

- Uzsildīšana līdz ieregulētajai temperatūrai notiek tikai tad, kad karstais ūdens tiek patērēts.
- **patēriņa pieteikšana.**
Īslaicīgi atverot un aizverot karstā ūdens krānu, ūdens tiek uzsildīts līdz ieregulētajai temperatūrai.



Karstā ūdens patēriņa pieteikšana ļauj maksimāli ietaupīt gāzi un ūdeni.

5.5.1 Karstā ūdens caurplūde/temperatūra

Karstā ūdens temperatūru iespējams ieregulēt diapazonā no 40 °C līdz 60 °C. Pie augstas karstā ūdens caurplūdes karstā ūdens temperatūra samazinās atbilstoši diagrammai.



Brīdinājums: Applaucēšanās draudi!

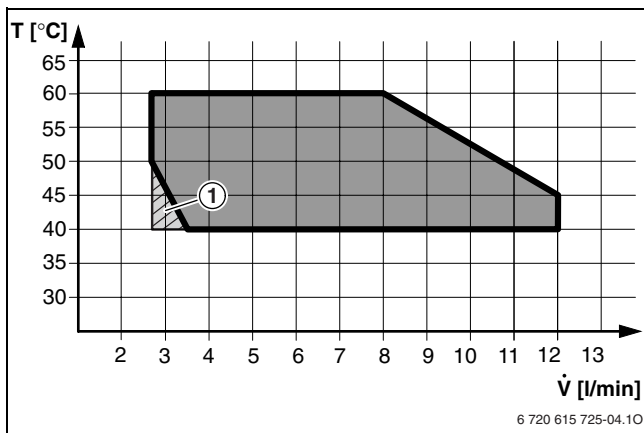

Pie nelielas karstā ūdens caurplūdes (iekārta taktē - ieslēdzas/izslēdzas) karstā ūdens temperatūra var sasniegt līdz pat 80 °C!



Att. 11 Diagramma pie aukstā ūdens ieplūdes temperatūras +10 °C

- 1 Iekārta taktē (ieslēdzas un izslēdzas)

5.6 Vasaras režīms (bez apkures, tikai karstā ūdens sagatavošana)

- ▶ Pierakstīt turpgaitas temperatūras regulatora  pozīciju.
- ▶ Pagrieziet turpgaitas temperatūras regulatoru  pa kreisi  līdz galam.

Apkures sūkņi un līdz ar to arī apkure ir izslēgta. Karstā ūdens sagatavošana un sprieguma padeve apkures regulatoram un pulksteņslēdzim turpinās.

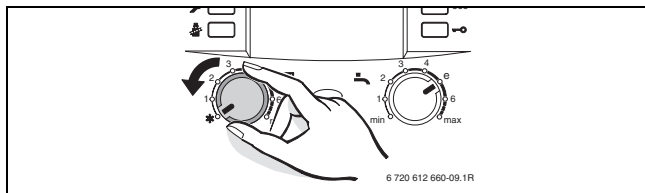

Att. 12



Brīdinājums: Apkures sistēmas aizsalšanas draudi.

Papildus norādījumi sniegti apkures regulatora apkalpošanas instrukcijā.

5.7 Pretsala aizsardzība

Apkures pretsala aizsardzība:

- ▶ Atstāt iekārtu ieslēgtu, turpgaitas temperatūras regulatoram  jābūt vismaz pozīcijā 1.

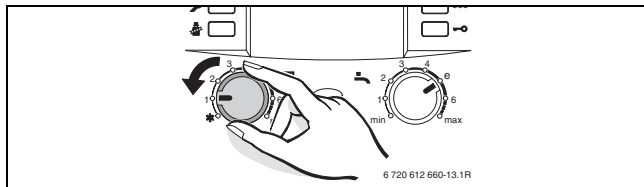

Att. 13

- ▶ Izslēgt iekārtu, piejaukt apkures ūdenim pretsala aizsardzības līdzekli (skatīt montāžas instrukciju) un iztukšot karstā ūdens loku.

Papildus norādījumi sniegti apkures regulatora apkalpošanas instrukcijā.

Karstā ūdens tvertnes pretsala aizsardzība:

- ▶ Karstā ūdens temperatūras regulatoru  pagriezt līdz galam pa kreisi.

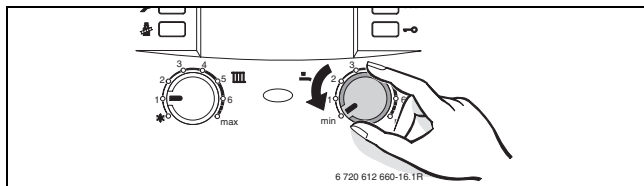

Att. 14

5.8 Taustiņu bloķēšana

Taustiņu bloķēšana bloķē turpgaitas temperatūras regulatoru, karstā ūdens temperatūras regulatoru un visus taustiņus, izņemot ieslēgšanas/izslēgšanas slēdzi un dūmvada tīrītāja taustiņu.

Taustiņu bloķēšanas ieslēgšana:

- Nospieš taustiņu un turēt nospiešanu, līdz displejs rāda .

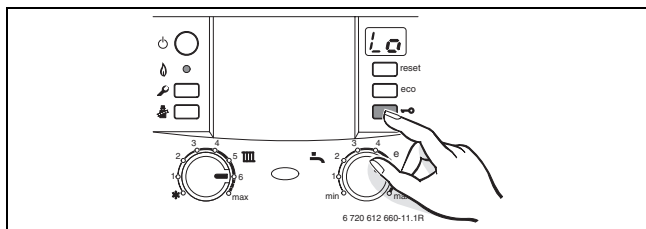

Att. 15

Taustiņu bloķēšanas izslēgšana:

- Nospieš un turēt nospiešanu taustiņu, līdz displejā tiek uzrādīta vairs tikai apkures turpgaitas temperatūra.

5.9 Eksploatācijas traucējumi

Heatronic kontrolē visus drošības, regulējošos un vadības komponentus.

Ja iekārtas darbības laikā rodas kāds traucējums, atskan brīdinājuma signāls un mirgo statusa kontrolspuldzīte.



Brīdinājuma signāls tiek izslēgts, kad Jūs nospiežat jebkuru taustiņu.

Displejā parādās paziņojums par kļūmi un taustiņš Reset var mirgot.

Ja mirgo taustiņš „reset“:

- ▶ Nospieš taustiņu „reset“ un turēt nospiestu, līdz displejā parādās . Iekārta atkal atsāk darbību un tiek uzrādīta turpgaitas temperatūra.

Ja taustiņš „reset“ nemirgo:

- ▶ Izslēgt un vēlreiz ieslēgt iekārtu. Iekārta atkal atsāk darbību un tiek uzrādīta turpgaitas temperatūra.

Ja kļūmi nav iespējams novērst:

- ▶ Sazināties ar specializēto uzņēmumu vai klientu servisu un informēt par kļūmes raksturu, kā arī iekārtas datiem (→ 34. lpp.).



Pārskats par displeja rādījumiem sniegts 30. lappusē.

5.10 Termiskā dezinfekcija iekārtām ar karstā ūdens tvertni







Iekārta sērijveidā ir aprīkota ar karstā ūdens tvertnes termiskās dezinfekcijas funkciju. Vienu reizi nedēļā ūdens karstā ūdens tvertnē uz apm. 35 minūtēm tiek uzkaršēts līdz 70 °C temperatūrai.

Automātiskā termiskā dezinfekcija nav aktivizēta rūpnīcas ieregulējumos. To var aktivizēt speciālists.



Dažiem apkures regulatoriem termisko dezinfekciju iespējams ieprogramēt tā, lai tā tiktu veikta noteiktā laikā, skatīt apkures regulatora apkalpošanas instrukciju.

5.11 Displeja rādījumi

Displejs	Apraksts
	Nepieciešama apsekošana
	Aktivizēta taustiņu bloķēšana
	Darbojas sifona uzpildīšanas programma
	Darbojas atgaisošanas funkcija
	Nepieļaujami straujš turpgaitas temperatūras kāpums (gradienta kontrole). Apkures režīms tiek pārtraukts uz divām minūtēm.
	Žāvēšanas funkcija. Ja āra temperatūras vadītā regulatorā ir aktivizēta siltās grīdas žāvēšanas funkcija, skatīt regulatora apkalpošanas instrukciju.
	Termiskā dezinfekcija

Tab. 4

6 Ieteikumi enerģijas taupīšanai

Ekonomiska apkure

Iekārta ir konstruēta tā, lai gāzes patēriņš un apkārtējā vidē izvadīto dūmgāzu apjoms būtu pēc iespējas mazāks, bet komforts - pēc iespējas lielāks. Gāzes padeve deglim tiek regulēta atkarībā no dzīvoklī esošā siltuma pieprasījuma. Ja siltuma pieprasījums samazinās, iekārta turpina darboties ar mazāku liesmu. Speciālisti to sauc par pastāvīgu regulēšanu. Pateicoties pastāvīgajai regulēšanai, temperatūras svārstības ir niecīgas un siltuma sadalījums telpās ir vienmērīgs. Tāpēc ir iespējama situācija, ka iekārta ilgāku laiku ir darbības režīmā, tomēr patērē mazāk gāzes nekā tāda iekārta, kas pastāvīgi ieslēdzas un izslēdzas.

Apsekošana un apkope

Lai gāzes patēriņš un emisija apkārtējā vidē ilgtermiņā saglabātos iespējami zema, mēs Jums iesakām ar specializētu apkures sistēmu uzņēmumu noslēgt apkopes līgumu, kas paredz iekārtas ikgadēju apsekošanu un, nepieciešamības gadījumā, apkopi.

Apkures temperatūras regulators

Vācijā saskaņā ar Enerģijas taupīšanas noteikumu (EnEV) § 12 telpas vai āra temperatūras vadītu apkures temperatūras regulatoru un termostatisko vārstu izmantošana ir obligāta.

Papildus norādījumus Jūs varat atrast attiecīgā regulatora montāžas un apkalpošanas instrukcijā.

Termostatiskie ventiļi

Lai būtu iespējams sasniegt katrā gadījumā vēlamo telpas temperatūru, līdz galam atvērt termostatiskos ventiļus. Tikai tad, ja vēlamā temperatūra netiek sasniegta ilgākā laika posmā, mainīt vēlamo temperatūru apkures temperatūras regulatorā.

Grīdas apkure

Neieregulēt augstāku turpgaitas temperatūru par ražotāja ieteikto maksimālo apkures turpgaitas temperatūru.

Vēdināšana

Vēdinot telpas, neatstāt logus pusvērtus. Tādējādi siltuma zudumi telpā ir pastāvīgi, bet gaisa kvalitāte jūtami neuzlabojas. Labāk uz īsu brīdi atvērt logus līdz galam.

Vēdināšanas laikā aizvērt sildķermeņu termostatiskos vārstus.

Karstais ūdens

Karstā ūdens temperatūru vienmēr ieregulēt iespējami zemu. Zemāks ieregulējums temperatūras regulatorā ietaupa daudz enerģijas.

Turklāt augstāka karstā ūdens temperatūra veicina apkaļķošanos un tādējādi negatīvi ietekmē iekārtas darbību (piem., uzsildīšanas laiks kļūst ilgāks vai samazinās karstā ūdens izplūdes apjoms).

Cirkulācijas sūknis

Ja ir uzstādīts karstā ūdens cirkulācijas sūknis, ieregulēt to ar laika programmu atbilstoši individuālajām vajadzībām (piem. rītos, dienas laikā, vakaros).

7 Vispārīgā daļa

Korpusa tīrīšana

Noslaucīt ar mitru lupatiņu. Neizmantojot asus vai kodīgus tīrīšanas līdzekļus.

Apkalpošanas instrukcijas uzglabāšana



Pēc izlasīšanas Jūs varat saīsināto apkalpošanas instrukciju (→ 8. nodaļa) izlocīt uz āru, un apkalpošanas instrukciju noglabāt tai paredzētajā nodaļījumā iekārtas atveramajā vākā.

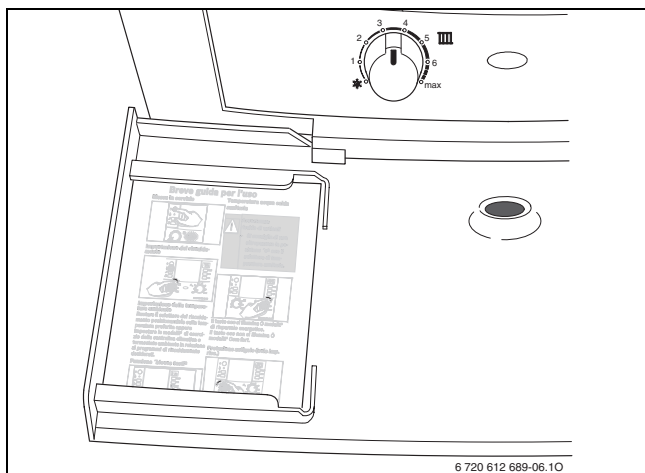

Att. 16

Iekārtas dati

Ja Jūs sazināties ar klientu servisu, ir svarīgi sniegt precīzas ziņas par Jūsu iekārtu. Šos datus jūs atradīsiet uz tipveida plāksnītes vai iekārtas tipa uzlīmes uz iekārtas vāka.

CERAPURSMART (z. B. ZSB 22-3 C ...)

.....

Izgatavošanas datums (FD ...)

.....

Ekspluatācijas sākuma datums:

.....

Iekārtas ražotājs:

.....

8 Sāisināta lietošanas instrukcija

Ieslēgšana

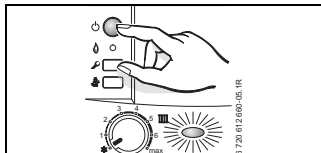

Apkures ieslēgšana

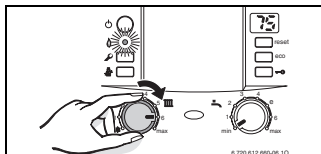

Apkures regulēšana

Āra temperatūras vadītā apkures temperatūras regulatoru ieregulēt atbilstoši apkures liknei un darba režīmam, un telpas temperatūras vadītā regulatorā ieregulēt vēlamu temperatūru.

Taustiņu bloķēšana

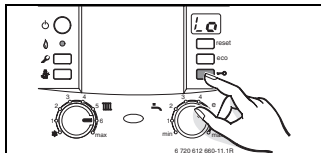

Karstā ūdens temperatūra



Brīdinājums:

Applaucēšanās draudi!

- Pagrieziet temperatūras regulatoru līdz maksimāli „e”.

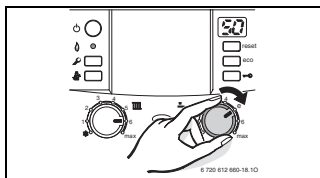

„eco” taustiņš izgaismots – ekonomiskais režīms.

„eco” taustiņš neizgaismots – komforta režīms.

Pretsala aizsardzība

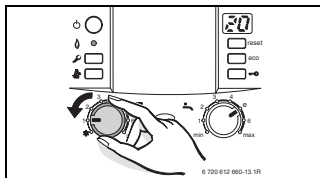



Robert Bosch SIA
Gāzes apkures iekārtas
A. Deglava iela 60
LV-1035, Rīga, Latvija

Tālr. 67802100
Fakss 67548441

www.junkers.lv